

MALMBERGS

AUSSEN- BELEUCHTUNG



MALMBERGS



STARLA LED, IP54

Poller aus Aluminiumdruckguss und klarem Glasdiffusor. Komplett mit Trafo.
Helligkeit nicht regelbar. Anschluss an Klemmleiste 3x2,5 mm². Farbtemperatur: 3000K.

Best. Nr. Farbe Leistung Lichtstrom
99 771 52 Dunkelgrau 8.3 350 lm

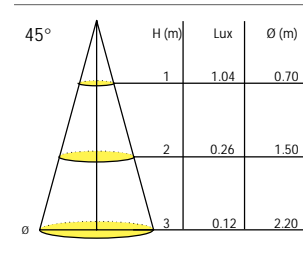
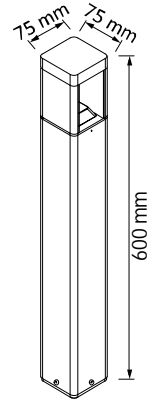
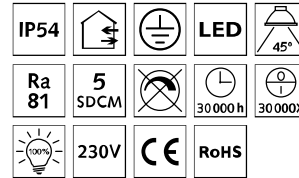

99 771 52: Spektrum Diagramm



FENIX LED, IP54

Poller aus Aluminiumdruckguss und klarem Glasdiffusor. Komplett mit Trafo.
Anschluss an Klemmleiste 3x1,5 mm². Farbtemperatur: 3000K.

Best. Nr. Farbe Leistung Lichtstrom
99 770 11 Dunkelgrau 9 425 lm

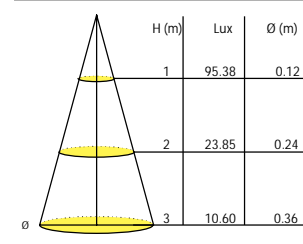
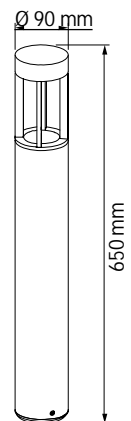
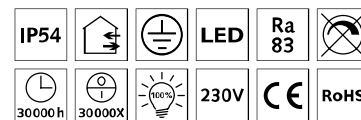

99 770 11: Spektrum Diagramm

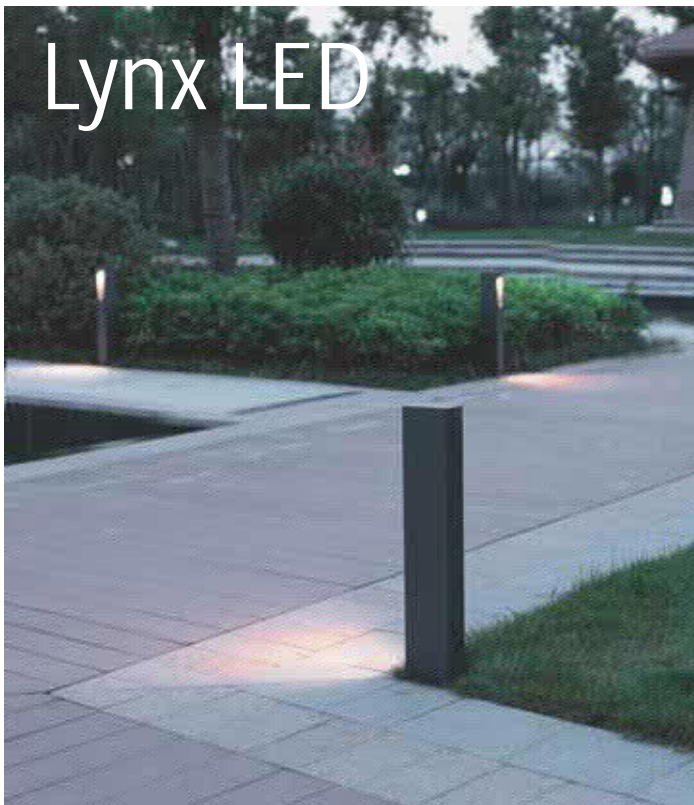

99 770 09-10+29: Spektrum Diagramm

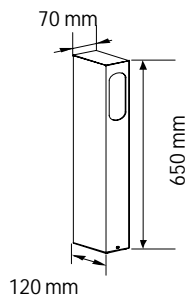
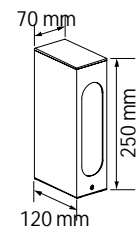
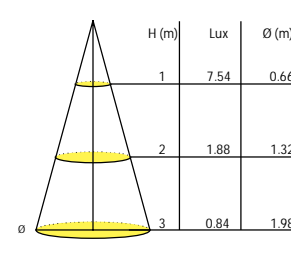

99 770 10



LYNX I LED, IP54

Poller mit Gehäuse aus Aluminiumdruckguss und klarem Diffusor aus Polycarbonat. Inkl. Vorschaltgerät. Anschluss an Klemme 3x1,5 mm². Farbtemperatur: 3000K.

| Best. Nr. | Farbe | Leistung | Lichtstrom lm |
|-----------|------------|----------|---------------|
| 99 770 09 | Dunkelgrau | 9 | 125 |

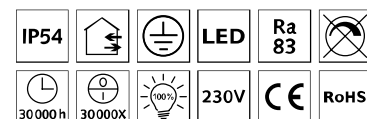

LYNX II LED, IP54

Poller mit Gehäuse aus Aluminiumdruckguss und klarem Diffusor aus Polycarbonat. Inkl. Vorschaltgerät. Anschluss an Klemme 3x1,5 mm². Farbtemperatur: 3000K.

| Best. Nr. | Farbe | Leistung | Lichtstrom lm |
|-----------|------------|----------|---------------|
| 99 770 10 | Dunkelgrau | 9 | 125 |

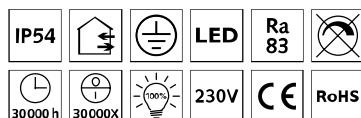



99 772 49

Deckel lässt sich, zum Tausch der Leuchtmittel abnehmen, für öffentliche Bereiche nicht geeignet



BORE POLLERLEUCHE, IP54

Poller aus Aluminium mit klarem gehärtetem Glas. Anschluss an Schnellklemme 3x2,5 mm². Max 15W, E27. Maße BxHxT: 120x650x120 mm. 230V.

| | |
|-----------|------------|
| Best. Nr. | Farbe |
| 99 772 49 | Dunkelgrau |
| 99 772 50 | Silber |

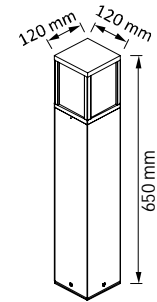
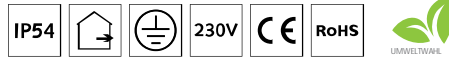

99 772 49 /-50



ASTI LED, IP54

Poller aus Aluminiumdruckguss und klarem Diffusor aus PC. Komplett mit Trafo. Helligkeit nicht regelbar. Anschluss an die Klemmleiste 3x2,5 mm². Farbtemperatur: 3000K.

| | | | |
|-----------|------------|----------|---------------|
| Best. Nr. | Farbe | Leistung | Lichtstrom lm |
| 99 771 51 | Dunkelgrau | 16.5 | 345 |

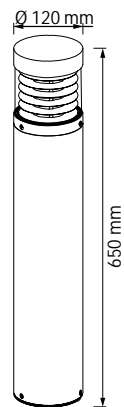
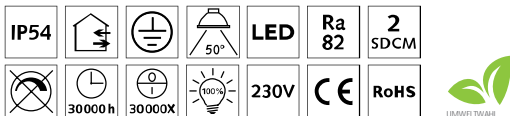

99 771 51

Torekov

Die kleine Torekov-Serie besteht aus Wand-, Pollerleuchte.
 Verfügbar in den Farben: schwarz und dunkelgrau, Gehäuse aus Alu-Druckguss.
 Die Leuchten sind mit E27-Fassung und benötigen noch ein Leuchtmittel.
 Hier können Sie gerne auch auf unsere LED-Leuchtmittel zurückgreifen, siehe letzte Seite.



77 227 14



77 227 11

Torekov Wandleuchte, IP44

Connection to terminal block 3x1.5 mm².

Max 15W E27, CFL/LED.

Dims ØxHxD: 260x326x303 mm.

order code **Colour**

77 227 11 Black

77 227 14 Dark grey



Torekov Pollerleuchte, IP44

Poller, Gehäuse aus Aluminiumdruckguss.

Anschluss an Klemme 3x2,5 mm².

E27 Fassung – Leuchtmittel erforderlich, max. 15 Watt!

Höhe ca. 1m

Best. Nr. Farbe

77 227 15 schwarz



MALMBERGS Wand- und Pollerleuchten E27 – Leuchtmittel erforderlich



Die Leuchten sind mit E27-Fassung und benötigen noch ein Leuchtmittel.
Hier können Sie gerne auf unsere LED-Leuchtmittel zurückgreifen, siehe letzte Seite.

BJÖRK Wandleuchte, nach unten, IP44, E27

Body made of steel sheet and diffuser made of glass.
Connection to terminal block 3x1.5 mm².
Downlight. Max 15W, E27.
Dims ØxHxD: 230x240x260 mm. 230V.

order code Colour
99 772 25 verzinkt
99 772 26 schwarz

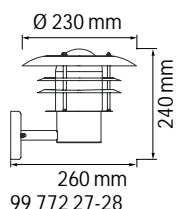
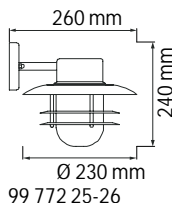

BJÖRK Wandleuchte, nach oben, IP44, E27

Gehäuse aus Stahlblech.
Anschluss an Klemme 3x1,5 mm².
E27 Fassung – Leuchtmittel erforderlich, max. 15 Watt!
Höhe ca. 1000mm, Ø 230mm

Best. Nr. Farbe
99 772 27 verzinkt
99 772 28 schwarz



BJÖRK Poller schwarz, 50cm, IP44, E27

Gehäuse aus Stahlblech.
Anschluss an Klemme 3x1,5 mm².
E27 Fassung – Leuchtmittel erforderlich, max. 15 Watt!
Höhe ca. 1000mm, Ø 230mm

Best. Nr. Farbe
99 772 30 schwarz

BJÖRK Poller schwarz, 100cm, IP44, E27

Gehäuse aus Stahlblech.
Anschluss an Klemme 3x1,5 mm².
E27 Fassung – Leuchtmittel erforderlich, max. 15 Watt!
Höhe ca. 1000mm, Ø 230mm

Best. Nr. Farbe
99 772 32 schwarz

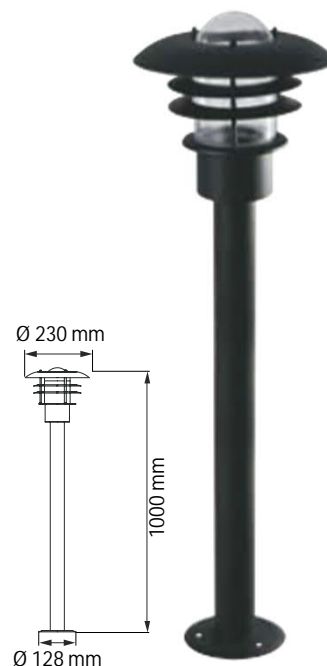



Die Leuchten sind mit E27-Fassung und benötigen noch ein Leuchtmittel.
Hier können Sie gerne auf unsere LED-Leuchtmittel zurückgreifen, siehe letzte Seite.

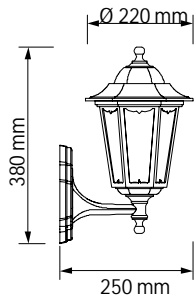

Wandleuchte Idefjord 1xE27

Wandleuchte Idefjord, 1xE27, Leuchtenkörper aus Aluminium-Druckguss, Diffusor aus Klarglas, E27 Leuchtmittel erforderlich, wir empfehlen hierzu eine Filament-Birne. Maße (BxHxT) 220x380x280 mm . Schutzart IP44
7717120 dunkelgrau
7717121 weiss

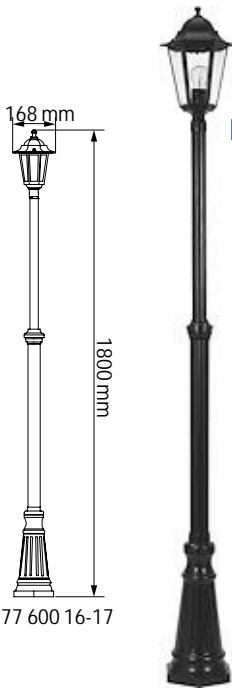

Mastleuchte Idefjord 1xE27, 1,8m

Mastleuchte Idefjord, mit 1 Leuchtenkopf E27, 1,8m Leuchtenkörper aus Aluminium-Druckguss, Diffusor aus Klarglas, E27 Leuchtmittel erforderlich, wir empfehlen hierzu eine Filament-Birne. Maße H 1800mm. Schutzart IP44. Klemmleiste 3x2,5 mm²
760016 dunkelgrau
760017 Weiß

77 600 16-17

Mastleuchte Idefjord 2xE27, max. 2,5m

Mastleuchte Idefjord, mit 2 Leuchtenköpfen mit je 2xE27, max. Höhe 2,5m, Leuchtenkörper aus Aluminium-Druckguss, Diffusor aus Klarglas, E27 Leuchtmittel erforderlich, wir empfehlen hierzu eine Filament-Birne. Maße H max. 2500mm. Schutzart IP44. Klemmleiste 3x2,5 mm²
7760025 Dunkelgrau
7760026 Weiß

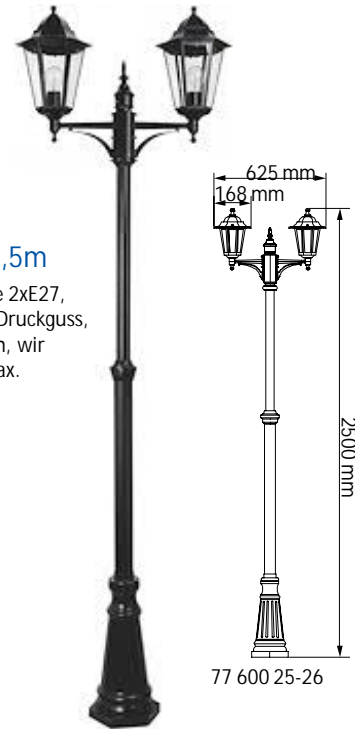

77 600 25-26

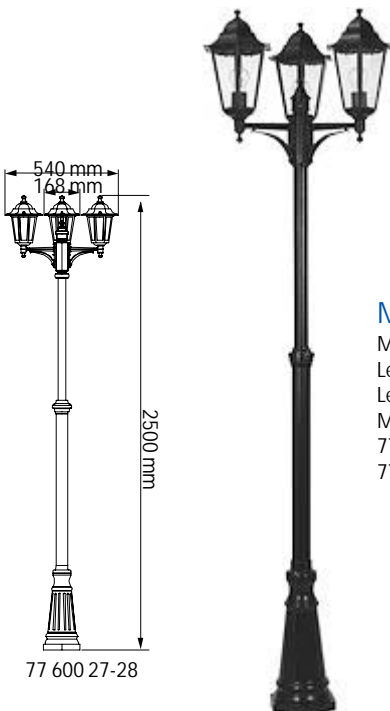

77 600 27-28

Mastleuchte Idefjord 3xE27, max. 2,5m

Mastleuchte Idefjord, mit 3 Leuchtenköpfen mit je 2xE27, max. 2,5m Leuchtenkörper aus Aluminium-Druckguss, Diffusor aus Klarglas, E27 Leuchtmittel erforderlich, wir empfehlen hierzu eine Filament-Birne. Maße H max. 2500mm. Schutzart IP44. Klemmleiste 3x2,5 mm²
7760027 Dunkelgrau
7760028 Weiß



Eklof

Die Eklof-Serie besteht aus Wand-, Pollerleuchten und Laternenmaste. Verfügbar in den Farben; dunkelgrau, Silber und Weiß. Komplett mit Trafo. Zubehör Eklof, auf Seite 8

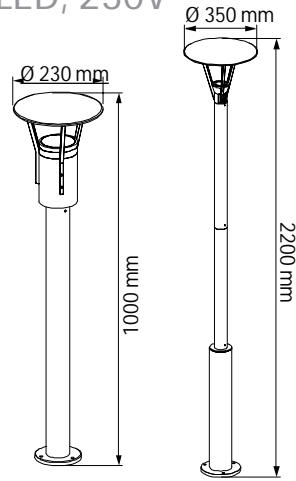
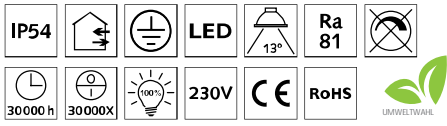

EKLOF Poller 1m LED, IP54

Poller, Gehäuse aus Aluminiumdruckguss. Komplett mit Trafo. Helligkeit nicht regelbar. Anschluss an Klemme 3x2,5 mm². Lieferung mit Montagesatz. Farbtemperatur: 3000K.

| Best. Nr. | Farbe | Leistung | Lichtstrom lm |
|-----------|------------|----------|---------------|
| 99 770 98 | Dunkelgrau | 1x10 | 282 |
| 99 770 99 | Silber | 1x10 | 282 |

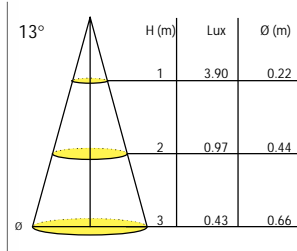

99 770 98-99: Spektrum Diagramm

EKLOF Laternenmast LED, IP54

Mastleuchte mit Gehäuse aus Aluminiumdruckguss. Helligkeit nicht regelbar. Anschluss an Klemmenblock 3x2,5 mm². Farbtemperatur: 3000K.

| Best. Nr. | Farbe | Leistung | Lichtstrom lm |
|-----------|------------|----------|---------------|
| 99 771 00 | Dunkelgrau | 1x15.7 | 452 |
| 99 771 01 | Silber | 1x15.7 | 452 |

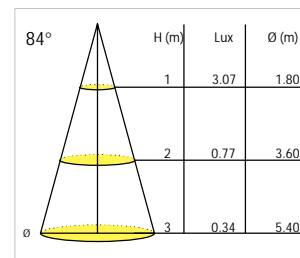
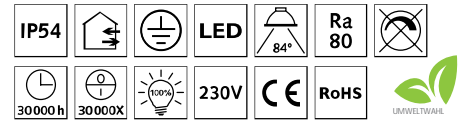

99 771 00: Spektrum Diagramm

EKLOF Poller 1m E27, IP54 Leuchtmittel E27 erforderlich

Aussen-Poller EKLOF E27, IP54, H=1m, Leuchtmittel E27 erforderlich, wir empfehlen Filament Birnen, Laternenmast mit Gehäuse aus Aluminiumdruckguss. 230V. Anschluss an Klemme 3x2,5 mm², Lieferung mit Montagesatz

| order code | Colour | max W | Cap |
|------------|-----------|-------|-----|
| 99 772 60 | Dark grey | 15 | E27 |
| 99 772 61 | Silver | 15 | E27 |



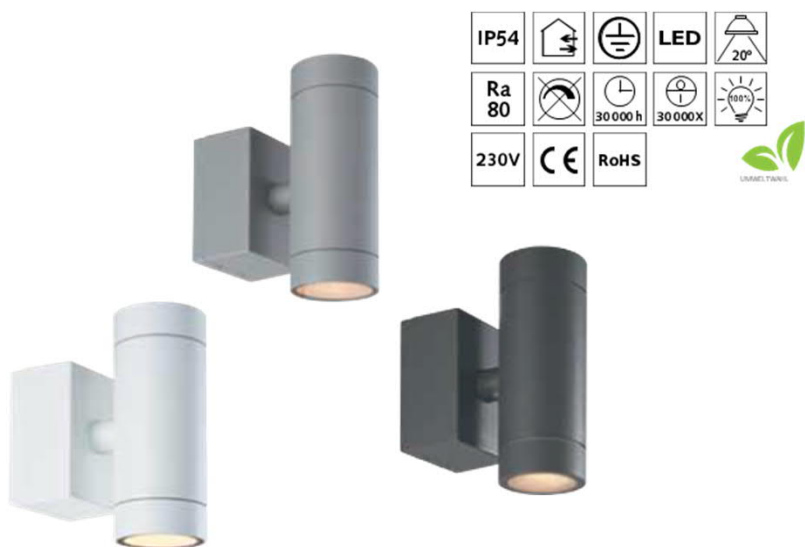

Wandleuchte EKLOF V, GU10, IP54, Up-/Downlight

GU10-Leuchtmittel erforderlich, Wandleuchte mit Korpus aus Aluminium-Druckguss, Klemmleiste 3x2,5 mm² Schutzart IP54, Leistung max 2x6W, Spannung 230V, Dims ØxHxD: 68x170x145 mm

| order code | Colour | max W | Cap |
|------------|-----------|-------|------|
| 99 772 62 | Dark grey | 2x6 | GU10 |
| 99 772 63 | Silver | 2x6 | GU10 |
| 99 772 64 | White | 2x6 | GU10 |

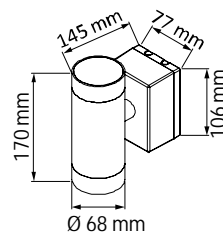

Wandleuchte EKLOF V, GU10, IP54, Up- oder Downlight

GU10-Leuchtmittel erforderlich, Wandleuchte mit Korpus aus Aluminium-Druckguss, Klemmleiste 3x2,5 mm² Schutzart IP54, Leistung max 6W, Spannung 230V, Dims ØxHxD: 68x145x145 mm

| order code | Colour | max W | Cap |
|------------|-----------|-------|------|
| 99 772 65 | Dark grey | 6 | GU10 |
| 99 772 66 | Silver | 6 | GU10 |

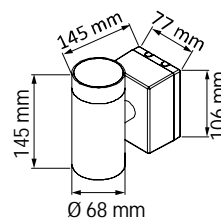

Die Leuchten sind mit E27-Fassung und benötigen noch ein Leuchtmittel.
Hier können Sie gerne auf unsere LED-Leuchtmittel zurückgreifen, siehe letzte Seite.

**BÄLT KLEIN, IP23**

Körper aus Stahlblech. Klarer
Glasdiffusor. Max 15W, E27,

Best Nr. Farbe
75 649 70 Rost

79 903 29 Ersatzdiffusor

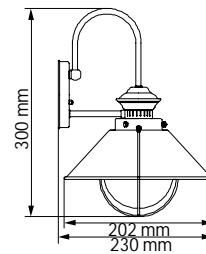

75 649 70

**BÄLT GROSS, IP23**

Körper aus Stahlblech. Klarer
Glasdiffusor. Max 15W, E27,
CFL / LED

Best Nr. Farbe
75 650 70 Rost

79 903 30 Ersatzdiffusor

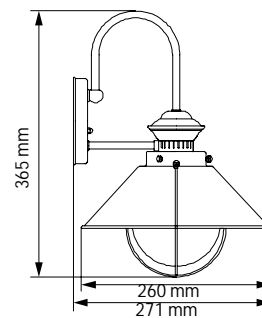

75 650 70

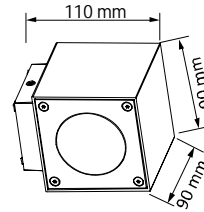

CUBE LED, IP54

Wandleuchte mit Gehäuse aus Aluminiumdruckguss. Inkl. 1 Abdeckplatte zum Einstellen des Abstrahlwinkels. Komplett mit Trafo. Helligkeit nicht regelbar. Anschluss an Klemmleiste 3x1,5 mm². Farbtemperatur: 3000K. 230V.

| Best. Nr. | Farbe | Leistung | Lichtstrom lm | BxHxT mm |
|-----------|------------|----------|---------------|-----------|
| 99 770 46 | Dunkelgrau | 2x3 | 255 | 90x110x90 |
| 99 770 47 | Weiß | 2x3 | 255 | 90x110x90 |



Die Leuchten sind mit GU0-Fassung und benötigen noch ein Leuchtmittel.
Hier können Sie gerne auf unsere LED-Leuchtmittel zurückgreifen, siehe letzte Seite.

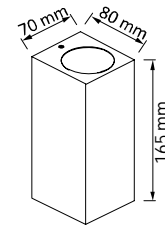
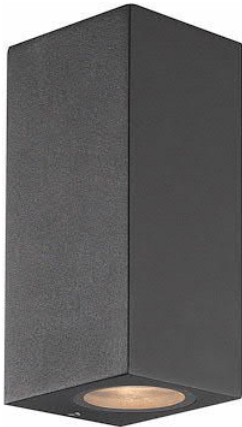

99 772 43-45

UME, GU10, IP65

Wandleuchte aus Aluminium mit klarem und gehärtetem Glas. Up und Downlight, zur Beleuchtung nach oben und unten. Anschluss an Schnellklemme 3x2,5 mm². Max 2x6W, GU10. Maße BxHxT: 70x165x80 mm. 230V.

| Best. Nr. | Farbe |
|-----------|------------|
| 99 772 43 | Dunkelgrau |
| 99 772 44 | Silber |
| 99 772 45 | Weiß |

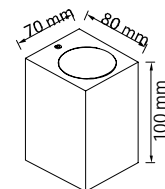
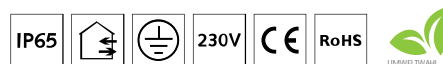

99 772 46-48

UME, GU10, IP65

Wandleuchte aus Aluminium mit klarem und gehärtetem Glas. Downlight, zur Beleuchtung nach unten. Anschluss an Schnellklemme 3x2,5 mm². Max 6W, GU10. Maße BxHxT: 70x100x80 mm. 230V.

| Best. Nr. | Farbe |
|-----------|------------|
| 99 772 46 | Dunkelgrau |
| 99 772 47 | Silber |
| 99 772 48 | Weiß |





EDSVIK LED, IP54

Wandleuchte mit Gehäuse aus Aluminiumdruckguss. Komplett mit Trafo. Helligkeit nicht regelbar. Verbindung zu Anschlussklemme 3x2,5 mm². Mit oder ohne Diffusor. Farbtemperatur: 3000K.

| Best. Nr. | Farbe | Leistung | Lichtstrom lm |
|-----------|------------|----------|---------------|
| 99 771 06 | Dunkelgrau | 15.7 | 615 |
| 99 771 07 | Weiß | 15.7 | 615 |

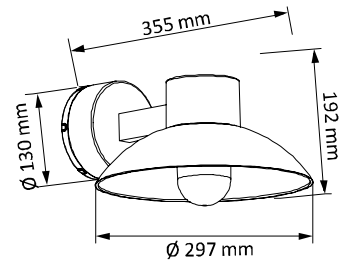
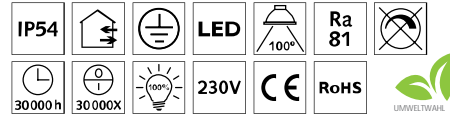

Schnelle und einfache Installation. Sechs Knockout-Einträge für Oberflächen-Montage.

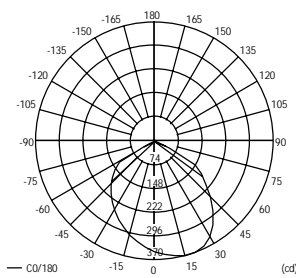

99 771 06-07: Photometrisches Diagramm mit Diffusor

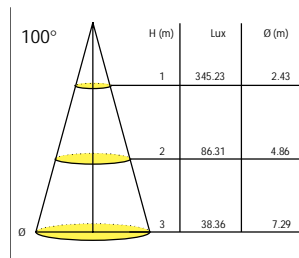

99 771 06-07: Spektrum Diagramm ohne Diffusor

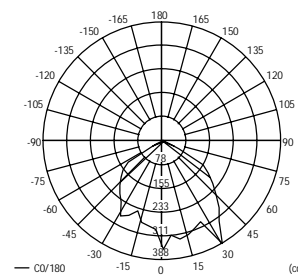

99 771 06-07: Photometrisches Diagramm mit Diffusor

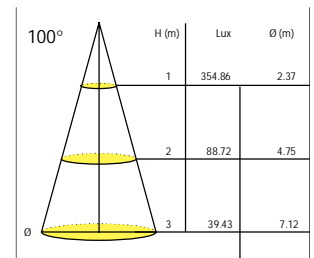

99 771 06-07: Spektrum Diagramm ohne Diffusor

Die Leuchten sind mit E27-Fassung und benötigen noch ein Leuchtmittel.
Hier können Sie gerne auf unsere LED-Leuchtmittel zurückgreifen, siehe letzte Seite.

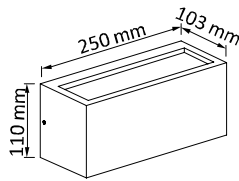

99 772 33-34

LULE I, IP54

Wandleuchte aus Alu, Abdeckung aus Polycarbonat. Anschlussklemme 3x2.5 mm².
Max 18W, E27.
Dims WxHxD: 250x110x103 mm. 230V.

Order code Colour
99 772 33 Dunkelgrau
99 772 34 Silber

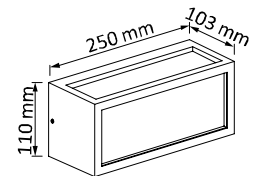
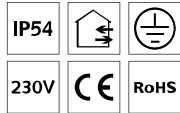

99 772 35-36

LULE II, IP54

Wandleuchte mit Gehäuse aus Alu, Abdeckung aus Polycarbonat. Anschlussklemme 3x2.5 mm².
Max 18W, E27.
Dims WxHxD: 250x110x103 mm. 230V.

Order code Colour
99 772 35 Dark grey
99 772 36 Silber

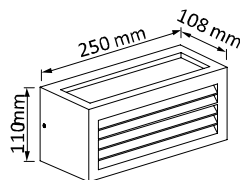
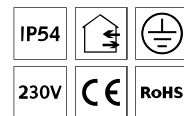

99 772 37-38

LULE III, IP54

Wandleuchte mit Gehäuse aus Alu, Abdeckung aus Polycarbonat. Anschlussklemme 3x2.5 mm². Max 18W, E27.
Dims WxHxD: 250x110x103 mm. 230V.

Order code Colour
99 772 37 Dunkelgrau
99 772 38 Silber

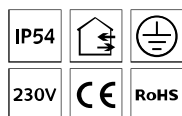

MALMBERGS Wandleuchten, 230V

Die Leuchten sind mit E27-Fassung und benötigen noch ein Leuchtmittel.
Hier können Sie gerne auf unsere LED-Leuchtmittel zurückgreifen, siehe letzte Seite.

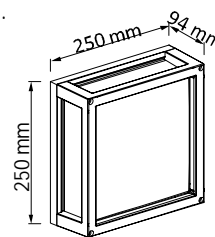

99 772 39-40

PITE I, IP54

Wandleuchte mit Gehäuse aus Alu, Abdeckung aus mattiertes Glas. Anschlussklemme 3x2.5mm².
Max 2x15W, E27.

Dims WxHxD: 250x250x94 mm. 230V.

| | |
|------------|------------|
| Order code | Colour |
| 99 772 39 | Dunkelgrau |
| 99 772 40 | Silber |

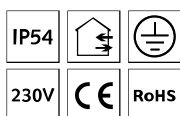

Die Leuchten sind mit E27-Fassung und benötigen noch ein Leuchtmittel.
Hier können Sie gerne auf unsere LED-Leuchtmittel zurückgreifen, siehe letzte Seite.

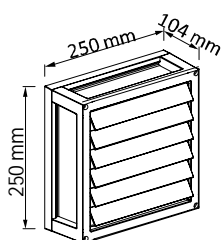

99 772 41-42

PITE II, IP54

Wandleuchte mit Gehäuse aus Alu, Abdeckung aus mattiertes Glas. Anschlussklemme 3x2.5m². Max 2x15W, E27.

Dims WxHxD: 250x250x104 mm. 230V.

| | |
|------------|------------|
| Order code | Colour |
| 99 772 41 | dunkelgrau |
| 99 772 42 | Silber |

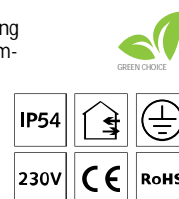

Spirit

Die Spirit-Serie besteht aus Wand und Decken Leuchten, Pollern und Laternenmasten. Die Leuchten gibt es in zwei verschiedenen Farben sowie als Up- und Downlight. Komplett mit Trafo.

Die Leuchten sind mit GU10-Fassung und benötigen noch ein Leuchtmittel. Hier können Sie gerne auf unsere LED-Leuchtmittel zurückgreifen, siehe letzte Seite.

SPIRIT POLE III, GU10, IP54

Poller mit Körper aus Aluminiumdruckguss. Einstellbarer Kopf 330°. Anschluss an Klemme 3x2,5 mm². Lieferung mit Montagesatz. Lampe nicht enthalten. 230V.

| Best. Nr. | Farbe | Max W | Fassung |
|-----------|------------|-------|---------|
| 99 772 57 | Dunkelgrau | 6 | GU10 |
| 99 772 58 | Dunkelgrau | 2x6 | GU10 |

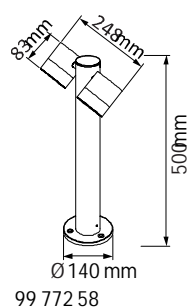
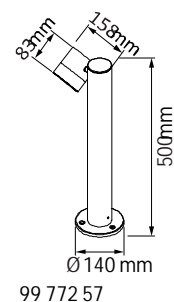
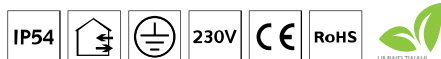

Die Leuchten sind mit GU10-Fassung und benötigen noch ein Leuchtmittel.
Hier können Sie gerne auf unsere LED-Leuchtmittel zurückgreifen, siehe letzte Seite.



ASK, GU10, IP44

Wandleuchte mit Gehäuse aus Aluminium und klarem Schutzglas. Downlight, zur Beleuchtung nach unten. Lampe nicht enthalten. Anschluss an Klemme 3x1,5 mm². Max 6W, GU10. Maße BxHxT: 100x130x108 mm. 230V.

Best. Nr. Farbe
99 772 68 Schwarz

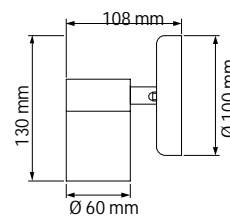

99 772 68



ASK, 2XGU10, IP44

Wandleuchte mit Gehäuse aus Aluminium und klarem Schutzglas. Up und Downlight, zur Beleuchtung nach oben und unten. Lampe nicht enthalten. Anschluss an Klemme 3x1,5 mm². Max 2x6W, GU10. Maße BxHxT: 100x160x108 mm. 230V.

Best. Nr. Farbe
99 772 70 Schwarz

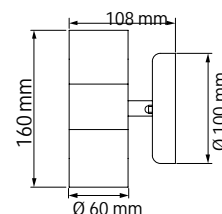

99 772 70-71





Bovik

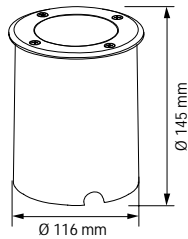

NYBO LED, IP67

Bodeneinbaustrahler mit Front aus Edelstahl. Komplett mit Trafo. Helligkeit nicht regelbar. Lieferung mit 0,2 m Kabel. Farbtemperatur: 3000K.

| Best. Nr. | Farbe | Leistung | Lichtstrom lm |
|-----------|-----------|----------|---------------|
| 99 770 57 | Edelstahl | 9 | 560 |

| | | | | | | | |
|---------|--------|------|--------|------|-----|-------|--|
| IP67 | | | 117 mm | LED | 32° | Ra 81 | |
| 30000 h | 30000X | 100% | 5000N | 230V | CE | RoHS | |

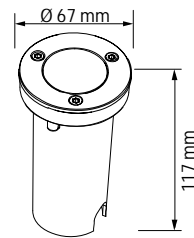

BOVIK LED, IP67

Bodeneinbaustrahler mit Front aus Edelstahl. Komplett mit Trafo. Helligkeit nicht regelbar. Lieferung mit 0,2 m Kabel. Farbtemperatur: 3000K.

| Best. Nr. | Farbe | Leistung | Lichtstrom lm |
|-----------|-----------|----------|---------------|
| 99 770 59 | Edelstahl | 2 | 220 |

| | | | | | | | |
|---------|--------|------|-------|------|-----|-------|--|
| IP67 | | | 63 mm | LED | 28° | Ra 80 | |
| 30000 h | 30000X | 100% | 5000N | 230V | CE | RoHS | |

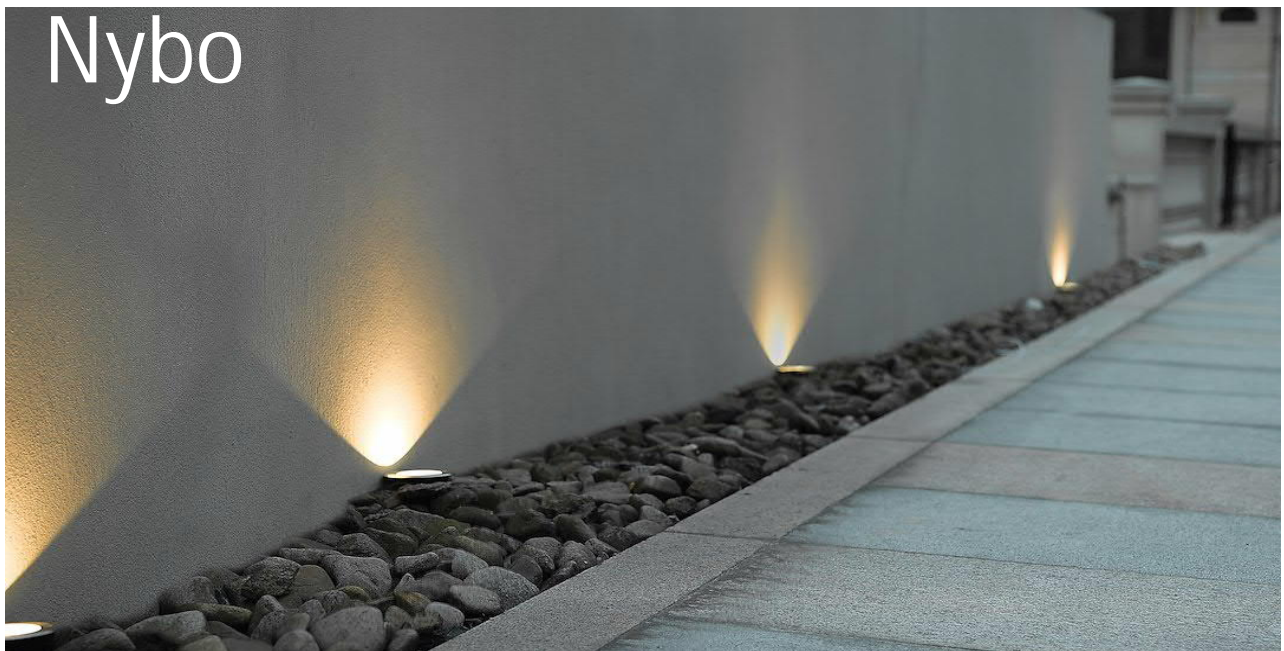

Nybo



Haninge

Die Leuchten sind mit GU10-Fassung und benötigen noch ein Leuchtmittel.
Hier können Sie gerne auf unsere LED-Leuchtmittel zurückgreifen, siehe letzte Seite.

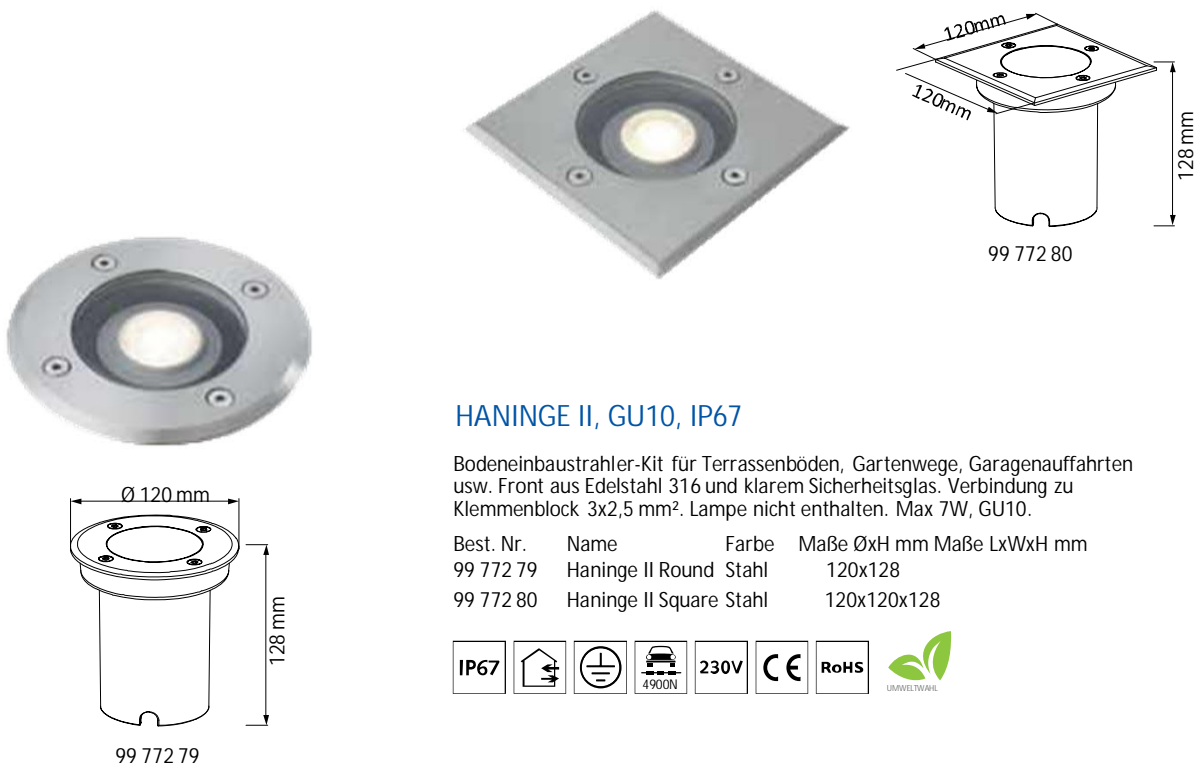

HANINGE II, GU10, IP67

Bodeneinbaustrahler-Kit für Terrassenböden, Gartenwege, Garagenauffahrten usw. Front aus Edelstahl 316 und klarem Sicherheitsglas. Verbindung zu Klemmenblock 3x2,5 mm². Lampe nicht enthalten. Max 7W, GU10.

| Best. Nr. | Name | Farbe | Maße ØxH mm | Maße LxWxH mm |
|-----------|-------------------|-------|-------------|---------------|
| 99 772 79 | Haninge II Round | Stahl | 120x128 | |
| 99 772 80 | Haninge II Square | Stahl | 120x120x128 | |





STELLA III, LED KIT, IP67

Das Stella III LED Kit enthält 4 Leuchten, 4 m Verlängerung Kabel mit 4 Steckdosen und 1 Transformator. Helligkeit nicht regelbar. Farbe: 304 Edelstahl. Farbtemperatur: 3000K. IP-Schutzart: Leuchte IP67, Treiber IP44. 12 V DC.

| | | | |
|-----------|------------|----------|---------------|
| Best. Nr. | Farbe | Leistung | Lichtstrom lm |
| 99 772 02 | Stella III | 4x1.1 | 4x39 |

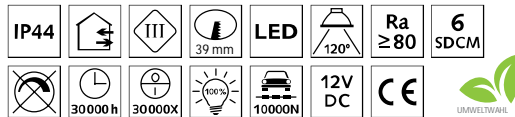
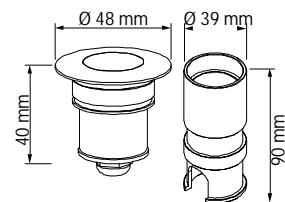

99 772 03



99 772 04



99 772 05



99 772 06



TELLUS, LED KIT, IP67

Das Tellus LED Kit enthält 4 Leuchten, 4 m Verlängerungskabel mit 4 Steckdosen und 1 Transformator. Helligkeit nicht regelbar. Farbe: 304 Edelstahl. Farbtemperatur: 3000K. IP-Schutzart: Leuchte IP67, Treiber IP44. 12 V DC.

| Best. Nr. | Name | Leistung | Lichtstrom lm | Abstrahlwinkel ° |
|-----------|------------|----------|---------------|------------------|
| 99 772 03 | Tellus I | 4x1.1 | 4x6 | 135 |
| 99 772 04 | Tellus II | 4x1.1 | 4x12 | 135 |
| 99 772 05 | Tellus III | 4x1.1 | 4x12 | 80 |
| 99 772 06 | Tellus IV | 4x1.1 | 4x13 | 60 |

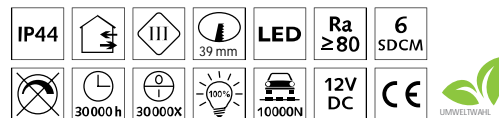
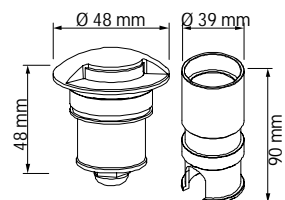

Dot II 30 & Dot II 45

Bodeneinbaustrahler-Kits für Terrassenböden, Gartenwege usw. Für den Innen- und Außenbereich.
Die Kits enthalten Scheinwerfer, Transformator und Versorgungskabel.

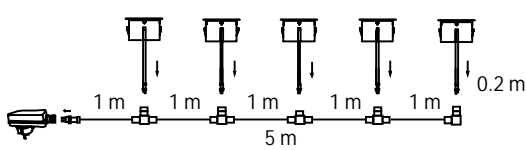

99 772 00

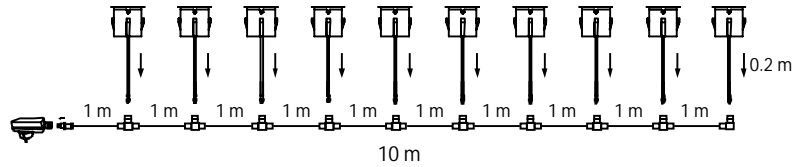

99 772 01

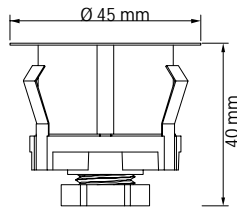

DOT II 45, LED KIT, IP67

Für den Innen- und Außenbereich. Das Kit enthält 5 Boden Einbaustrahler mit 0,2 m Kabel, 1 Trafo 3W 12V DC und 1 Verlängerungskabel 5 m mit 5 Steckdosen. Helligkeit nicht regelbar. CRI: Ra > 65. 6 SDCM. Farbe: Satin. IP-Schutzart: Leuchte IP67, Treiber IP44. 12 V DC.

| Best. Nr. | Leistung | Lichtstrom lm | Abstrahlwinkel ° | Farbtemp. K |
|-----------|----------|---------------|------------------|-------------|
| 99 772 00 | 5x0.36 | 5x20 | 140 | 3000 |

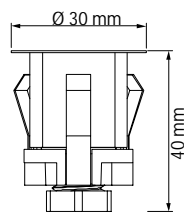
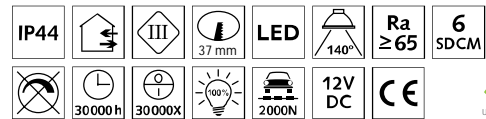

DOT II 30, LED KIT, IP67

Für den Innen- und Außenbereich. Das Kit enthält 10 Boden Einbaustrahler mit 0,2 m Kabel, 1 Trafo 3W 12V DC und 1 Verlängerungskabel 10 m mit 10 Steckdosen. Helligkeit nicht regelbar. CRI: Ra > 65. 6 SDCM. Farbe: Satin. IP-Schutzart: Leuchte IP67, Treiber IP44. 12 V DC.

| Best. Nr. | Leistung | Lichtstrom lm | Abstrahlwinkel ° | Farbtemp. K |
|-----------|----------|---------------|------------------|-------------|
| 99 772 01 | 10x0.18 | 10x12 | 140 | 3000 |

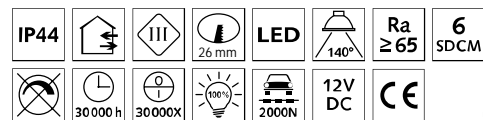



Bohus

Bodeneinbaustrahler-Kit für Terrassenböden, Gartenwege, Garageneinfahrten usw.
Das Kit enthält Strahler, Transformator und Verlängerungskabel.



BOHUS LED KIT, IP67

Körper aus Polycarbonat und Außenring aus Aluminium.
Sicherheitsglas klar. Das Kit enthält 3 Strahler, Transformator und Kabel.

| Best. Nr. | Farbe | Leistung | Lichtstrom lm | Farbtemp. K |
|-----------|-----------|----------|---------------|-------------|
| 99 771 55 | Aluminium | 4.5 | 3x23 | 3000 |

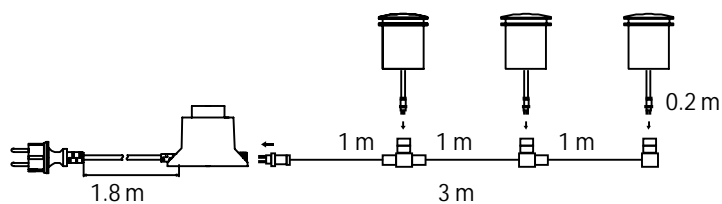

Spot IV LED



SPOT IV LED KIT, IP65

Der Bausatz enthält 3 Strahler, 3 m Zuleitung mit 3 Steckdosen, 3 Spikes und 1 Transformator. Die Strahler können auf der Oberfläche montiert oder mit den Spikes direkt in den Boden gesteckt werden.

| Best. Nr. | Farbe | Leistung | Lichtstrom lm | Farbtemp. K |
|-----------|------------|----------|---------------|-------------|
| 99 771 15 | Dunkelgrau | 3x6 | 3x310 | 3000 |



99 771 16 Blendschutz mit Schutzglas für 9977115

